

Boutons:

- aluminium
- analogique
- plastiques

Boutons professionnels

Le programme des boutons professionnels offre un grand nombre de possibilités. Pour chaque modèle, des disques, jupes avec index, capuchons, cache écrous, rondelle index sont livrables. La fixation du bouton s'effectue au moyen d'un mandrin conique, blocage par vis en tête du bouton. Les boutons sont livrables en noir ou gris, sans repère.

Boutons diamètre 10mm, hauteur 14mm

N°d'art.	Désignation	Prix 1...	25..
27000	Bouton noir / axe 4mm	0.80	0.50
27001	Bouton gris / axe 4mm	0.80	0.50
27005	Capuchon noir uni	0.20	0.10
27006	Capuchon rouge uni	0.20	0.10
27007	Capuchon gris uni	0.20	0.10
27008	Capuchon vert uni	0.20	0.10
27009	Capuchon jaune uni	0.20	0.10
27010	Capuchon bleu uni	0.20	0.10
27170	Capuchon noir avec trait de repérage blanc	0.30	0.20
27171	Capuchon rouge avec trait de repérage blanc	0.30	0.20
27172	Capuchon vert avec trait de repérage blanc	0.30	0.20
27011	Jupe noire (cache écrou)	0.20	0.10
27012	Jupe rouge (cache écrou)	0.20	0.10
27013	Jupe grise (cache écrou)	0.20	0.10
27015	Jupe jaune (cache écrou)	0.20	0.10
27020	Disque à flèche noir	0.20	0.10
27021	Disque à flèche rouge	0.20	0.10
27022	Disque à flèche gris	0.20	0.10
27023	Disque à flèche vert	0.20	0.10
27024	Disque à flèche jaune	0.20	0.10
27025	Disque à flèche bleu	0.20	0.10
27027	Cadran 0-11 D=20mm	0.20	0.10
27028	Cadran 0-9 D=20mm	0.20	0.10
27029*	Cadran 1-12 D=20mm	0.20	0.10
27030	Cadran à flèche D=20mm	0.20	0.10
27031	Disque repère D=20mm	0.20	0.10
27032	Stator D=20mm	0.20	0.10

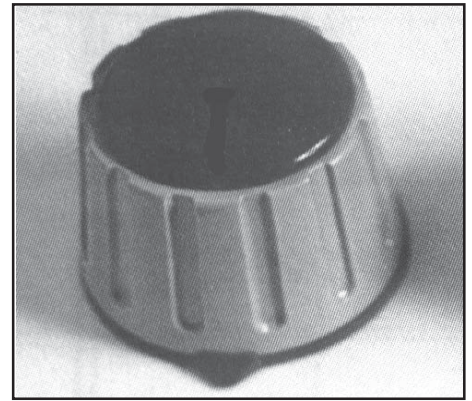

Disque à flèche

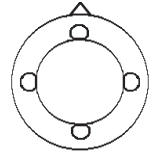

Cadran 0-11

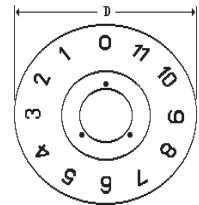

Cadran 0-9

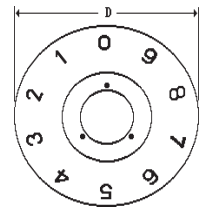

Boutons diamètre 16mm, hauteur 15,5mm

N°d'art.	Désignation	Prix 1...	25..
27050	Bouton noir / axe 4mm	0.80	0.60
27051	Bouton gris / axe 4mm	0.80	0.60
27053	Bouton gris / axe 6mm	0.80	0.60
27055	Capuchon noir uni	0.20	0.10
27056	Capuchon rouge uni	0.20	0.10
27057	Capuchon gris uni	0.20	0.10
27058	Capuchon vert uni	0.20	0.10
27059	Capuchon jaune uni	0.20	0.10
27175	Capuchon noir avec trait de repérage blanc	0.30	0.20
27176	Capuchon rouge avec trait de repérage blanc	0.30	0.20
27177	Capuchon vert avec trait de repérage blanc	0.30	0.20
27061	Jupe noire (cache écrou)	0.20	0.10
27062	Jupe rouge (cache écrou)	0.20	0.10
27063	Jupe grise (cache écrou)	0.20	0.10
27064	Jupe verte (cache écrou)	0.20	0.10
27065	Jupe jaune (cache écrou)	0.20	0.10
27066	Jupe bleue (cache écrou)	0.20	0.10
27070	Disque à flèche noir	0.20	0.10
27071	Disque à flèche rouge	0.20	0.10
27072	Disque à flèche gris	0.20	0.10
27073	Disque à flèche vert	0.20	0.10
27074	Disque à flèche jaune	0.20	0.10
27075	Disque à flèche bleu	0.20	0.10
27077	Cadran 0-11 D=26mm	0.30	0.20
27078	Cadran 0-9 D=26mm	0.30	0.20
27080	Cadran à flèche D=26mm	0.30	0.20
27081	Disque repère D=26mm	0.20	0.30
27082	Stator D=26mm	0.20	0.30

Cadran à flèche

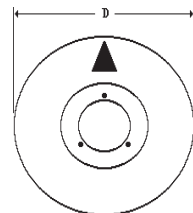

Disque repère

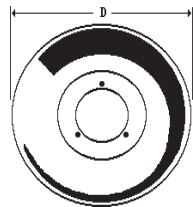

Stator

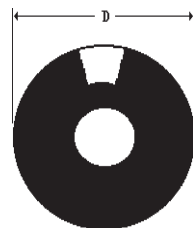

Boutons professionnels (suite)
Boutons diamètre 22mm, hauteur 17mm

N°d'art.	Désignation	Prix 1...	25..
27100	Bouton noir / axe 4mm	1.20	0.80
27101	Bouton gris / axe 4mm	1.20	0.80
27102	Bouton noir / axe 6mm	1.20	0.80
27103	Bouton gris / axe 6mm	1.20	0.80
27105	Capuchon noir uni	0.30	0.20
27106	Capuchon rouge uni	0.30	0.20
27108	Capuchon vert uni	0.30	0.20
27109	Capuchon jaune uni	0.30	0.20
27110	Capuchon bleu ni	0.30	0.20
27180	Capuchon noir avec trait de repérage blanc	0.30	0.20
27181	Capuchon rouge avec trait de repérage blanc	0.30	0.20
27183	Capuchon vert avec trait de repérage blanc	0.30	0.20
27121	Disque à flèche rouge	0.30	0.20
27122	Disque à flèche gris	0.30	0.20
27123	Disque à flèche vert	0.30	0.20
27124	Disque à flèche jaune	0.30	0.20
27125	Disque à flèche bleu	0.30	0.20
27128	Cadran 0-9 D=36mm	0.40	0.30
27129*	Cadran 1-12 D=36mm	0.50	0.40
27130	Cadran à flèche D=36mm	0.50	0.40
27131	Disque repère D=36mm	0.50	0.40

Boutons diamètre 21mm, hauteur 17mm

- Couleur noir
- Livraison avec capuchon rouge
- Pour axe de 4mm

N°d'art.	Désignation	Prix 1...	25...
27160*	Bouton noir et capuchon rouge (ELMA 020-432)	0.70	0.50

Boutons diamètre 31mm, hauteur 17mm

- Couleur noir
- Livraison avec capuchon gris
- Pour axe de 6mm

N°d'art.	Désignation	Prix 1...	25...
78180*	Bouton noir et capuchon gris (OKW A3131069)	0.80	0.60



Boutons plastiques

- Couleur noir mat
- Capuchon de couleurs avec trait de repérage
- Fixation par vis sur le côté
- Pour axe 6mm

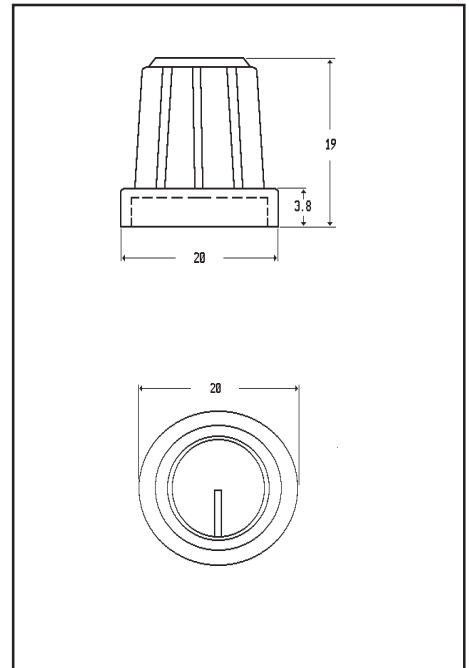

N°d'art.	Désignation	Prix 1...	25...
07152*	Bouton noir pour axe 6mm	0.70	0.50
07154*	Capuchon noir avec trait de repérage	0.35	0.25
07156*	Capuchon blanc avec trait de repérage	0.35	0.25
07158*	Capuchon rouge avec trait de repérage	0.35	0.25
07160*	Capuchon vert avec trait de repérage	0.35	0.25
07162*	Capuchon bleu avec trait de repérage	0.35	0.25
07164*	Capuchon jaune avec trait de repérage	0.35	0.25
07166*	Capuchon gris avec trait de repérage	0.35	0.25

Boutons en aluminium

Type MENTOR

- Fixation par vis
- Exécution avec trait de repérage noir
- Surface du bouton en aluminium anodisé mat

Dimensions (mm)

Type	Diam. A	B	Diam. C	Diam. D	E	F
539.611	35	18	31	6	3.5	15

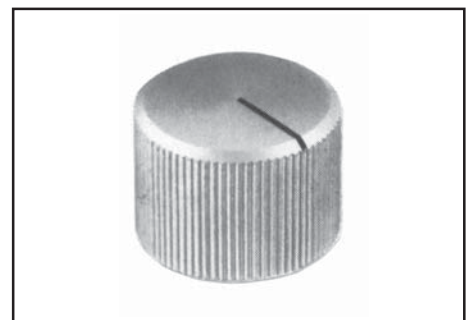

N°d'art.	Type	Désignation	Prix 1...	25...
21458*	539.611	Bouton diam. 35mm/axe 6mm	0.80	0.60

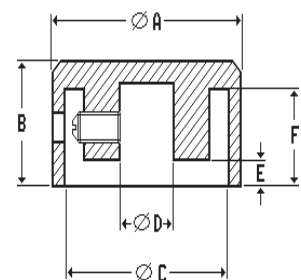

Bouton de réglage analogique 15 tours

- Pour axe 6.35mm de diamètre
- Avec dispositif de blocage
- 50 graduations par tour
- Diamètre extérieur = 23mm
- Hauteur total = 25mm
- Matériau = plastic



N°d'art.	Désignation	Prix 1...	25...
40898	Bouton de réglage analogique	6.90	6.10